

# Технические Характеристики

Датчик перепада давления,  
монтируемый на фланце  
Модель EJA210E

DPHarp **EJA**™

GS 01C31C01-01R

Высокоэффективный датчик перепада давления, монтируемый на фланце, модели EJA210E может быть использован для измерения уровня жидкостей, имеющих склонность к кристаллизации или выпадению в осадок. Выходной сигнал от 4 до 20 мА постоянного тока соответствует величине измеренного перепада давления. Точный и устойчивый чувствительный элемент позволяет также измерять статическое давление, значения которого можно отображать на дисплее встроенного индикатора, или осуществлять его дистанционный контроль с использованием цифровой связи с BRAIN или HART-коммуникатором. Другие основные свойства включают быстрый отклик, дистанционную установку параметров с использованием цифровой связи и самодиагностику. Также можно использовать протоколы FOUNDATION Fieldbus, PROFIBUS PA и шину 1...5 В пост.тока с протоколом HART (Low Power). Все модели серии EJA-E в стандартной конфигурации сертифицированы по безопасности как удовлетворяющие уровню SIL 2, за исключением случаев применения с Fieldbus, PROFIBUS и Low Power.

## ■ СТАНДАРТНЫЕ ТЕХНИЧЕСКИЕ ХАРАКТЕРИСТИКИ

Относительно элементов, обозначенных "◇", для связи по шине Fieldbus см. GS 01C31T02-01R, а для PROFIBUS PA - GS 01C31T04-01EN.

### □ ПРЕДЕЛЬНЫЕ ЗНАЧЕНИЯ ШКАЛЫ И ДИАПАЗОНА

Шкала (Ш) и диапазон измерения (ДИ)	кПа	дюйм. вод. ст. (/D1)	мбар (/D3)	мм. вод. ст. (/D4)	
					М
	ДИ	-100... 100	-400...400	-1000...1000	-10000...10000
Н	Ш	5...500	20...2000	50...5000	0,05...5 кгс/см <sup>2</sup>
	ДИ	-500...500	-2000... 2000	-5000...5000	-5...5 кгс/см <sup>2</sup>

### □ РАБОЧИЕ ХАРАКТЕРИСТИКИ

Калиброванная шкала с отсчетом от нуля, линейный выход, код SW для материала частей, контактирующих с рабочей средой, для 3-дюймового фланца плоского (не выступающего) типа, код В заполняющей жидкости. Для связи по шине Fieldbus и PROFIBUS PA вместо шкалы в дальнейших спецификациях используйте калиброванную шкалу.

#### Соответствие технических характеристик

Соответствие рабочих характеристик датчиков серии EJA-E характеристикам, заявленным в спецификации, гарантируется в интервале не менее  $\pm 3\sigma$ .

#### Базовая погрешность калиброванной шкалы

(включая влияние нелинейности, гистерезиса и повторяемости)

Шкала		М
Базовая погрешность	X ≤ шкалы	$\pm 0,075\%$ от шкалы
	X > шкалы	$\pm (0,025 + 0,005 \text{ ВПИ/шкала})\%$ от шкалы
X		10 кПа (40 дюймов вод. ст.)
ВПИ (верхний предел диапазона измерения)		100 кПа (400 дюймов вод. ст.)



Шкала		Н
Базовая погрешность	X ≤ шкалы	$\pm 0,075\%$ от шкалы
	X > шкалы	$\pm (0,025 + 0,01 \text{ ВПИ/шкала})\%$ от шкалы
X		100 кПа (400 дюймов вод. ст.)
ВПИ (верхний предел диапазона измерения)		500 кПа (2000 дюймов вод. ст.)

Влияние изменения температуры окружающей среды на каждые 28 °C (50 °F)

Капсула	Погрешность
Н	$\pm [0,14\% \text{ от шкалы} + 0,028\% \text{ ВПИ}]$
М	$\pm [0,224\% \text{ от шкалы} + 0,056\% \text{ ВПИ}]$

ВПИ (URL): Верхний предел диапазона измерения

Влияние изменения статического давления на 0,69 МПа (100 psi)

#### Влияние на шкалу

Капсулы М и Н  
 $\pm 0,028\%$  от шкалы

#### Сдвиг нуля

Капсулы М и Н  
 $\pm 0,007\%$  от ВПИ

#### Стабильность

$\pm 0,1\%$  ВПИ в течение 12 месяцев

#### Влияние напряжения питания

(Выходной сигнал с кодами D и J)  
 $\pm 0,005\%$  на Вольт (от 21,6 до 32 В постоянного тока, 350 Ом)

#### Время отклика (Перепад давления) "◇"

Капсулы М и Н: 120 мс (приближенное значение при нормальной температуре)

При установке демпфирования усилителя в ноль и включая время простоя, равное 45 мс (номинальное значение)

## Диапазон и погрешность измерений сигнала статического давления

(Для контроля посредством цифровой связи или с помощью индикатора при использовании протоколов BRAIN и HART). Включает влияние нелинейности, гистерезиса и повторяемости)

### Диапазон

Верхнее и нижнее значения диапазона измерений статического давления могут быть установлены в диапазоне между нулевым и максимальным рабочим давлением (MWP\*). Верхнее значение диапазона должно быть больше нижнего значения диапазона. Минимальная задаваемая шкала составляет 0,5 МПа (73 psi).

\*: Максимальное рабочее давление (MWP) должно находиться в пределах номинального давления фланца.

### Погрешность

#### Абсолютное давление

1 МПа или выше:  $\pm 0,5\%$  от шкалы

Менее 1 МПа:  $\pm 0,5\% \times (1 \text{ МПа/шкала})$  от шкалы

#### Базовое избыточное давление

Базовое избыточное давление составляет 1013 гПа (1 атм)

Примечание: Переменная избыточного давления основана на приведенном выше фиксированном базовом значении и, следовательно, подвержена влиянию изменения атмосферного давления.

## □ ФУНКЦИОНАЛЬНЫЕ ХАРАКТЕРИСТИКИ

### Выходной сигнал “◇”

#### Для 4...20 мА HART/BRAIN

(Коды выходного сигнала D и J)

Двухпроводный выход 4÷20 мА постоянного тока с цифровой связью, с программированием линейности или «квадратного корня». Протоколы BRAIN или HART FSK накладываются на сигнал 4÷20 мА.

Диапазон изменения выхода: от 3,6 до 21,6 мА

Пределы изменения выхода, удовлетворяющие NAMUR NE43, можно задать кодами опций C2 или C3.

#### Для 1...5 В HART (Код выходного сигнала Q)

Трех- или четырехпроводный выход малой мощности 1÷5 В пост. тока со связью HART, с программированием линейности или «квадратного корня». Протокол HART накладывается на сигнал 1÷5 В пост. тока.

Диапазон изменения выхода: от 0,9 до 5,4 В пост. тока.

### Сигнализация неисправности

#### Для 4...20 мА HART/BRAIN

(Коды выходного сигнала D и J)

Состояние аналогового выхода при отказе ЦПУ и ошибке аппаратных средств:

Выход за верхнее значение шкалы (ВЗШ): 110%, не менее 21,6 мА постоянного тока (стандартно)

Выход за нижнее значение шкалы (НЗШ): -5%, не более 3,2 мА постоянного тока

#### Для 1...5 В HART (Код выходного сигнала Q)

Состояние аналогового выхода при отказе ЦПУ и ошибке аппаратных средств:

Выход за ВЗШ: 110%, не менее 5,4 В постоянного тока (стандартно)

Выход за НЗШ: -5%, не более 0,8 В постоянного тока

### Константа времени демпфирования (1-го порядка)

Константа времени демпфирования усилителя устанавливается программно в интервале от 0 до 100 с и добавляется ко времени реакции.

Примечание: Если для протокола типа BRAIN демпфирование усилителя устанавливается меньшим, чем 0,5 с, связь во время операции иногда становится невозможной, особенно в случае динамического изменения выхода. Установка демпфирования, принимаемая по умолчанию, обеспечивает устойчивую связь.

### Период обновления “◇”

Для перепада давления: 45 мс

Для статического давления: 360 мс

### Пределы регулировки нуля

Нуль можно свободно передвигать как вверх так и вниз в границах верхнего и нижнего пределов диапазона капсулы.

### Внешняя регулировка нуля

Непрерывная настройка с дискретностью 0,01% от шкалы. Диапазон измерений можно настроить «на месте», используя цифровой индикатор с переключателем диапазонов.

### Встроенный индикатор (ЖКД, опция) “◇”

5-разрядный цифровой дисплей, 6-разрядный дисплей единиц и столбиковая диаграмма.

Индикатор конфигурируется на периодическое отображение одного или до четырех значений следующих переменных: измеренный перепад давления, перепад давления в %, перепад давления в масштабе, измеренное статическое давление.

Смотрите также раздел «Заводские установки».

### Локальное задание параметров

(Коды выходного сигнала D, J и Q)

Задание параметров винтом внешней регулировки нуля и кнопки (код встроенного индикатора E) предлагает простую и быструю установку параметров Номер тега, единицы измерений, НЗШ, ВЗШ, демпфирование, режим выхода (линейный/квадратный корень), дисплей выхода 1 и перенастройка диапазона с использованием фактического давления (НЗШ/ВЗШ).

### Самодиагностика

Отказ ЦПУ, отказ аппаратуры, ошибка конфигурации, сигнализация процесса для перепада и статического давления или температуры капсулы.

Также возможно задание конфигурируемой пользователем сигнализации процесса по нижнему/ верхнему значению для перепада и статического давления.

### Характеризация сигнала

(Коды выходного сигнала D, J и Q)

Конфигурируемая пользователем 10-сегментная характеристическая функция сигнала для выхода от 4 до 20 мА.

### Сертификация SIL

Датчики серии EJA-E, за исключением моделей со связью по шине Fieldbus, PROFIBUS PA и 1-5 В пост. тока с HART (Low Power), сертифицированы на соответствие следующим стандартам:

IEC 61508: 2000; Части от 1 до 7

Функциональная безопасность электрических/ электронных/ программируемой электроникой систем; Тип В;

SIL 2 (возможность использования одного датчика), SIL 3

(возможность использования двух датчиков).

## □ НОРМАЛЬНЫЕ УСЛОВИЯ ЭКСПЛУАТАЦИИ

(Пределы могут зависеть от кодов утверждения безопасности или особенностей опций)

### Допустимая температура окружающей среды:

от -40 до 85°C (-40...185 °F)

от -30 до 80°C (-22...176 °F) для модели с ЖКД

(Примечание: Предельные значения температуры окружающей среды должны находиться в рабочем диапазоне температуры заполняющей жидкости, см. таблицу 1).

### Допустимая температура рабочей среды

Сторона высокого давления: См. таблицу 1.

Сторона низкого давления: от -40 до 120°C (-40...248 °F)

### Допустимая влажность окружающей среды

от 0 до 100% отн. влажности

### Диапазон рабочего давления

См. таблицу 1.

Для атмосферного давления или ниже см. Рис. 1.

**Требования по питанию и нагрузке**

(Выходной сигнал с кодами D и J. Требования к электрическому оборудованию могут зависеть от кодов утверждения безопасности или особенностей опций)

Для источника питания 24 В постоянного тока можно использовать нагрузку до 550 Ом. Смотрите приведенный ниже график.

**Напряжение питания “◇”****Для 4...20 мА HART/BRAIN**

(Коды выходного сигнала D и J)

10,5...42 В постоянного тока для универсального и пожаробезопасного типа.

10,5...32 В постоянного тока для молниезащитного типа (код опции /A)

10,5...30 В постоянного тока для искробезопасного типа, типа “п” или невозгораемого типа.

Минимальное напряжение составляет 16,6 В постоянного тока для цифровой связи BRAIN и HART

**Для 1...5 В HART (Код выходного сигнала Q)**

Источник питания: 9...28 В пост. тока для универсального и пожаробезопасного типа.

Потребляемая мощность: от 0,96 до 3 мА, 27 мВт

**Нагрузка выхода для 4...20 мА HART/BRAIN**

(Коды выходного сигнала D и J)

0...1290 Ом для работы

250...600 Ом для цифровой связи

**Нагрузка выхода для 1...5 В HART**

(Код выходного сигнала Q)

Не ниже 1 МОм (входное полное сопротивление датчика)

Обратите внимание, что при 3-проводном соединении длина кабеля может повлиять на точность измерения выходного сигнала.

**Требования по связи “◇”**

(Требования к электрическому оборудованию могут зависеть от кодов утверждения безопасности).

**BRAIN****Расстояние**

До 2 км (1,25 миль) при использовании кабелей CEV с полиэтиленовой изоляцией в ПВХ оплетке. Расстояние зависит от типа используемого кабеля.

**Емкость нагрузки**

Не более 0,22 мкФ

**Индуктивность нагрузки**

Не более 3,3 мГн

**Входное сопротивление устройства связи**

Не менее 10 кОм (к $\Omega$ ) при частоте 2,4 кГц.

**Соответствие стандартам ЭМС:**

EN61326-1 Класс А, Таблица 2 (для применения в промышленных помещениях)

EN61326-2-3

EN61326-2-5 (для Fieldbus)

**Соответствие стандартам европейской директивы для оборудования, работающего под давлением 97/23/ЕС:**

Надлежащая инженерно-техническая практика.

**Стандарты безопасности**

EN 61010-1, EN 61010-2-030

C22.2 No.61010-1, C22.2 No.61010-2-030

- Возвышение площадки: макс. 2 000 м над уровнем моря
- Категория монтажа/установки: I  
(Ожидаемое переходное перенапряжение 330 В)
- Степень загрязнения: 2
- Эксплуатация в помещении/вне помещений

Таблица 1. Температура процесса, температура окружающей среды и рабочее давление

	Код	Температура процесса <sup>*1,2</sup>	Температура окружающей среды <sup>*3</sup>	Рабочее давление
Силиконовое масло (для высокотемпературного применения)	A	-10...250°C <sup>*4</sup> (14...482 °F)	-10...85°C (14...185 °F)	2,7 кПа абс. (0,38 psi абс.) по отношению к номинальному давлению фланца
Силиконовое масло (для общего применения)	B	-40...120°C (-40...248 °F)	-40...85°C (-40...185 °F)	
Фторированное масло (где запрещено применение иного масла)	D	-20...120°C <sup>*5</sup> (-4...185°F)	-20...80°C (-4...176°F)	5,1 кПа абс. (7,4 psi абс.) по отношению к номинальному давлению фланца
Пропилен гликоль	P	-10...120°C (14...248 °F)	-10...85°C (14...185 °F)	100 кПа абс. (атмосферное давление) по отношению к номинальному давлению фланца

\*1: См. рисунок 1 «Рабочее давление и рабочая температура».

\*2: Указывает значение для стороны высокого давления. Предельный диапазон температуры процесса для стороны низкого давления составляет от -40 до 120°C (-40 ... 248 °F)

\*3: Температура окружающей среды представляет собой температуру окружающей среды датчика.

\*4: При использовании материала частей, контактирующих со средой, с кодом TW (Тантал) предельное значение температуры процесса составляет не более 200°C (392°F)

\*5: Предельный диапазон температуры процесса для стороны низкого давления составляет от -20 до 80°C (-4...176°F)



Рис. 2. Взаимосвязь между напряжением источника питания и сопротивлением внешней нагрузки

Рис. 1. Рабочее давление и температура процесса  
(Жидкий наполнитель: силиконовое масло для общего и высокотемпературного применения)

## □ ФИЗИЧЕСКИЕ ХАРАКТЕРИСТИКИ

### Подключения к процессу

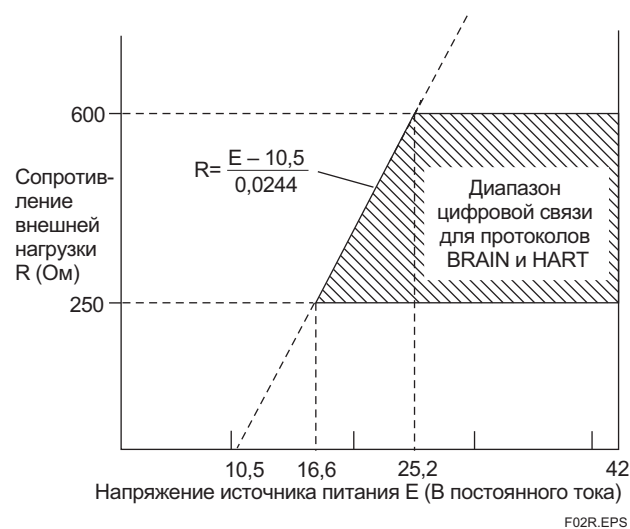
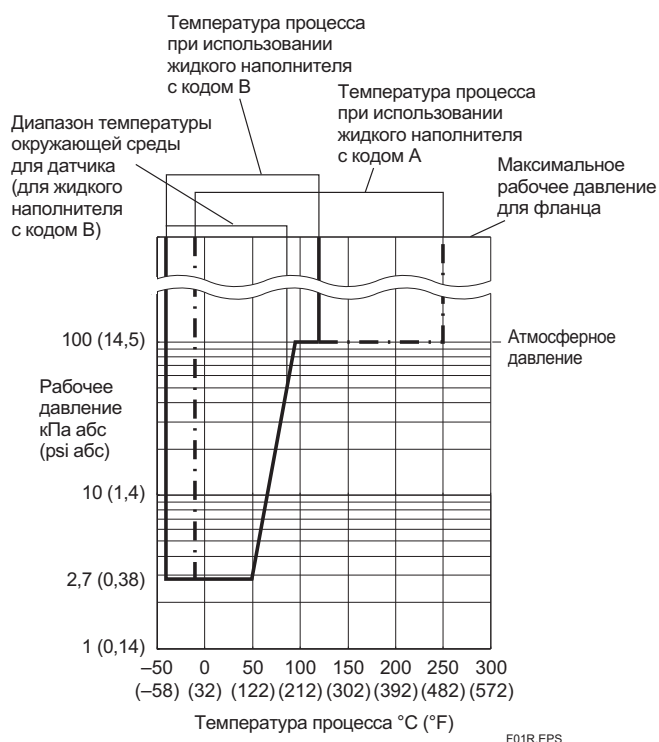
#### Сторона высокого давления:

Имеет фланцевое крепление

См. приведенную ниже таблицу.

**Таблица 2. Размер и класс рабочего фланца**

Метод подключения к процессу	Размер	Фланец
Мембрана плоского типа	3 дюйма 2 дюйма 1,5 дюйма *	JIS 10K, 20K ANSI Класс 150, 300 JPI Класс 150, 300 DIN PN10/16, 25/40
Мембрана выступающего типа	4 дюйма 3 дюйма	JIS 10K, 20K ANSI Класс 150, 300 JPI Класс 150, 300 DIN PN10/16, 25/40

\*: Всегда используется плоское соединительное кольцо.

#### Сторона низкого давления:

Имеет резьбовое крепление

См. «МОДЕЛЬ И СУФФИКС КОДЫ».

Подключение к процессу фланца крышки: IEC61518

### Контактирующая поверхность прокладки

См. приведенную ниже таблицу.

**Таблица 3. Контактирующая поверхность прокладки**

Фланец		JIS/ JPI/ DIN		ANSI	
Код материала частей, контактирующих со средой		SW, SE, WW, WE	HW, TW	SW, SE, WW, WE	HW, TW
Контактирующая поверхность прокладки	Зазубренная *1	—	—	•	—
	Плоская (нет зазубренности)	•	•	•	•

• : Применимо,

— : Не применимо

\*1: ANSI B 16.5

### Электрические подключения

См. «МОДЕЛЬ И СУФФИКС-КОДЫ».

### Материал деталей, контактирующих с рабочей средой

#### Сторона высокого давления:

См. «МОДЕЛЬ И СУФФИКС КОДЫ».

#### Плоское соединительное кольцо (опция)

##### Кольцо и пробки вентиляции/слива

См. «МОДЕЛЬ И СУФФИКС КОДЫ».

##### (Спиралеобразная) прокладка для датчика

316 SST (Обойма), Тефлон PTFE (Заполнитель)

#### Сторона низкого давления:

##### Мембрана, фланец корпуса, рабочий штуцер, прокладка капсулы и пробки вентиляции/слива

См. «МОДЕЛЬ И СУФФИКС КОДЫ».

##### Прокладка рабочего штуцера

Тефлон PTFE

### Материал деталей, не контактирующих с рабочей средой

#### Рабочий штуцер

См. «МОДЕЛЬ И СУФФИКС КОДЫ».

#### Болты

Углеродистая сталь B7, 316L SST или SST класса 660

#### Корпус усилителя

Литой алюминиевый сплав с низким содержанием меди и полиуретановым покрытием, насыщенного темно-зеленого цвета (Munsell 0,6GY3.1/2.0 или эквивалентный), или нержавеющая сталь ASTM CF-8M.

#### Класс защиты корпуса

IP66/IP67, NEMA 4X

#### Кольцевые уплотнения круглого сечения крышки

Vupa-N, фторированная резина (опция)

#### Шильдик и фирменная табличка

316 SST

#### Жидкий наполнитель

Силиконовое масло, пропилен гликоль или фторированное масло (опция)

### Масса

#### Мембрана плоского типа

(Фланец 3 дюйма стандарта ANSI Класс 150; без встроенного индикатора и рабочих штуцеров).

Для общего использования (код В или Р заполняющей жидкости): 8,3 кг (18,3 фунтов)

Для высокотемпературного использования (код А заполняющей жидкости): 9,0 кг (19,8 фунтов).

#### Мембрана выступающего типа

(Фланец 4 дюйма стандарта ANSI Класс 150, длина выступающей части мембраны (X<sub>2</sub>) = 100 мм; без встроенного индикатора и рабочих штуцеров).

Для общего использования (код В или Р заполняющей жидкости): 12,8 кг (28,2 фунтов)

Для высокотемпературного использования (код А заполняющей жидкости): 13,5 кг (29,8 фунтов)

Для усилителя с кодом корпуса 2 следует прибавить дополнительно 1,5 кг (3,3 фунта).

### < Сопутствующие приборы >“◇”

Распределитель питания: см. GS 01B04T01-02R или

GS 01B04T02-02R

Терминал BRAIN: см. GS 01C00A11-00R

### < Ссылки >

- **DPharp EJA™** зарегистрированная торговая марка Yokogawa Electric Corporation.
- Fieldmate; торговая марка Yokogawa Electric Corporation.
- Teflon; торговая марка E.I. DuPont de Nemours & Co.
- Hastelloy; торговая марка Haynes International Inc.
- HART; торговая марка HART Communication Foundation.
- FOUNDATION Fieldbus; торговая марка Fieldbus Foundation.
- PROFIBUS - зарегистрированная торговая марка Profibus Nutzerorganisation e.v., Карлсруэ, ФРГ.

Наименования других компаний и изделий, используемые в настоящем материале, являются зарегистрированными торговыми марками или торговыми марками их соответствующих владельцев.





## II. Секция фланцевого крепления (мембрана плоского типа)

- Размер рабочего фланца: 3 дюйма (80 мм)

EJA210E- [ ] [ ] [ ] [ ] - [ ] [ ] [ ] [ ] - W [ ] 3 [ ] [ ] [ ] [ ] [ ] [ ] [ ] [ ]

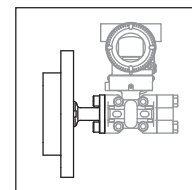

F05\_1E.ai

Модель	Суффикс-коды	Описание
EJA210E	- [ ] [ ] [ ] [ ] - [ ] [ ] [ ] [ ]	Секция датчика (I)
Тип подсоединения к процессу	-W	Мембрана плоского типа
Номинал рабочего фланца	J1	JIS 10K
	J2	JIS 20K
	A1	ANSI класс 150
	A2	ANSI класс 300
	P1	JPI класс 150
	P2	JPI класс 300
	D2	DIN PN10/16
D4	DIN PN25/40	
Размер рабочего фланца	3	3 дюйма (80 мм)
Материал рабочего фланца	A	JIS S25C
	B	304 SST *10
	C	316 SST *10
Контактирующая поверхность прокладки *1	1	Зубчатая поверхность (Только для фланца стандарта ANSI с кодом SW материала частей, контактирующих с рабочей средой)
	2	Плоская поверхность (без зубцов)
Материал частей, контактирующих с рабочей средой (сторона высокого давления) *9	SW	[Мембрана] [Остальное] 316L SST # 316 SST #
	HW	Хастеллой C-276 *7# Хастеллой C-276 *7 #
	TW	Тантал *8 Тантал *8
Плоское соединительное кольцо *2	0	[Кольцо] [Пробки вентиляции/слива] [Материал] Отсутствует - -
	A	Прямого типа Соединения Rc ¼ *6 316 SST #
	B	Прямого типа Соединения ¼ NPT 316 SST #
Выступающая часть	0	Отсутствует
Жидкий наполнитель	-A	Для высокотемпературного применения (силиконовое масло) [Раб. темп.] *3 [Темп. окр. ср.] -10...250°C*45 -10...85°C
	-B	Для общего применения (силиконовое масло) -40...120°C -40...85°C
	-D	Для применения, исключая наличие масел (фторированное масло)*11 -20...120°C -20...80°C
	-P	Для санитарного применения (пропилен гликоль) -10...120°C -10...85°C
Коды опций	/□ Необязательные (дополнительные) параметры	

Символ «▶» означает наиболее типовой вариант выбора по каждому разделу. Пример: EJA210E-DMS5G-912NN-WA13B1SW00-B/□

\*1: См. таблицу 3 «Контактирующая поверхность прокладки» на странице 4.

\*2: При задании плоского соединительного кольца с кодом A или B для стороны датчика поставляются особые прокладки.

\*3: Указывает предельный диапазон температуры процесса для стороны высокого давления. Предельный диапазон температуры процесса для стороны низкого давления составляет от -40 до 120°C, за исключением случаев применения наполнителя с кодом -D.

\*4: Возможно увеличение размера 'S' на величину до 30 мм.

\*5: В случае использования для контактирующих с рабочей средой деталей материала с кодом TW (тантал), предельный диапазон температуры процесса составляет от -10 до 200°C.

\*6: Не применяется для контактирующей поверхности прокладки с кодом 1.

\*7: Хастеллой C-276 или ASTM N10276

\*8: Не применимо для перекрывающего соединительного кольца с кодом A и B.

\*9: Пользователь должен учитывать свойства выбранных материалов смачиваемых деталей и воздействие рабочих жидкостей. Использование несоответствующих материалов может стать причиной протечек едких рабочих жидкостей и привести к повреждению персонала и/или аппаратуры. Кроме того, может быть повреждена сама мембрана, и её материал и жидкий наполнитель могут загрязнять рабочие жидкости пользователя.

Соблюдайте осторожность при использовании крайне едких рабочих жидкостей, таких, как соляная кислота, серная кислота, сероводород, гипохлорит натрия и пар высоких температур (150°C [302°F] и выше). Свяжитесь с Yokogawa для получения подробной информации о материалах смачиваемых деталей.

\*10: Можно использовать кованую сталь.

\*11: Всегда указывается с кодом опции /K2 или /K6.

Отметка «#» указывает на то, что материалы изделия удовлетворяют рекомендациям NACE по материалам для MR0175 (2003). Для получения подробной информации см. последние стандарты.

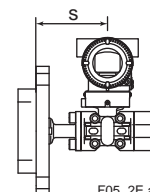

F05\_2E.ai



## II. Секция фланцевого крепления (мембрана плоского типа)

Размер рабочего фланца: 2 дюйма (50 мм)

EJA210E - [ ] [ ] [ ] [ ] - [ ] [ ] [ ] [ ] - W [ ] 2 [ ] [ ] [ ] [ ] - [ ]

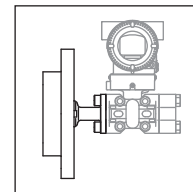

F06\_1E.ai

Модель	Суффикс-коды	Описание	
EJA210E	- [ ] [ ] [ ] [ ] - [ ] [ ] [ ] [ ]	Секция датчика (I)	
Тип подсоединения к процессу	-W	Мембрана плоского типа	
Номинал рабочего фланца	J1	JIS 10K	
	J2	JIS 20K	
	A1	ANSI класс 150	
	A2	ANSI класс 300	
	P1	JPI Class 150	
Размер рабочего фланца	2	2 дюйма (50 мм)	
	Материал рабочего фланца	A	JIS S25C
		B	304 SST *10
		C	316 SST *10
Контактирующая поверхность прокладки *1	1	Зубчатая поверхность (только для фланца стандарта ANSI с кодом WW материала частей, контактирующих с рабочей средой)	
	2	Плоская поверхность (без зубцов)	
Материал частей, контактирующих с рабочей средой (сторона высокого давления) *9	WW	[Мембрана] Хагеллой C-276 *7 # [Остальное] 316 SST #	
	HW	Хагеллой C-276 *7 # Хагеллой C-276 *7 #	
	TW	Тантал *8 Тантал *8	
Плоское соединительное кольцо *2	0	[Кольцо] Отсутствует [Пробки вентиляции/слива] - [Материал] -	
	A	Прямого типа Соединения Rc 1/4 *6 316 SST #	
	B	Прямого типа Соединения 1/4 NPT 316 SST #	
Выступающая часть	0	Отсутствует	
Жидкий наполнитель	-A	Для высокотемпературного применения (силиконовое масло) [Раб. темп.] *3 -10...250°C *4*5 [Темп. окр. ср.] -10...85°C	
	-B	Для общего применения (силиконовое масло) -40...120°C -40...85°C	
	-D	Для применения, исключая наличие масел (фторированное масло) *11 -20...120°C -20...80°C	
	-P	Для санитарного применения (пропилен гликоль) -10...120°C -10...85°C	
Коды опций	<input type="checkbox"/> Необязательные (дополнительные) параметры		

Символ «▶» означает наиболее типовой вариант выбора по каждому разделу.

Пример: EJA210E-DMS5G-912NN-WA12B1WW00-B/□

\*1: См. таблицу 3 «Контактирующая поверхность прокладки» на странице 4.

\*2: При задании плоского соединительного кольца с кодом A или B для стороны датчика поставляются особые прокладки.

\*3: Указывает предельный диапазон температуры процесса для стороны высокого давления. Предельный диапазон температуры процесса для стороны низкого давления составляет от -40 до 120°C, за исключением случаев применения наполнителя с кодом -D.

\*4: Возможно увеличение размера 'S' на величину до 30 мм.

\*5: В случае использования для контактирующих с рабочей средой деталей материала с кодом TW (тантал), предельный диапазон температуры процесса составляет от -10 до 200°C.

\*6: Не применяется для контактирующей поверхности прокладки с кодом 1.

\*7: Хагеллой C-276 или ASTM N10276

\*8: Не применимо для перекрывающего соединительного кольца с кодом A и B.

\*9: Пользователь должен учитывать свойства выбранных материалов смачиваемых деталей и воздействие рабочих жидкостей. Использование несоответствующих материалов может стать причиной протечек едких рабочих жидкостей и привести к повреждению персонала и/или аппаратуры. Кроме того, может быть повреждена сама мембрана, и её материал и жидкий наполнитель могут загрязнять рабочие жидкости пользователя.

Соблюдайте осторожность при использовании крайне едких рабочих жидкостей, таких, как соляная кислота, серная кислота, сероводород, гипохлорит натрия и пар высоких температур (150°C [302°F] и выше). Свяжитесь с Yokogawa для получения подробной информации о материалах смачиваемых деталей.

\*10: Можно использовать кованую сталь.

\*11: Всегда указывается с кодом опции /K2 или /K6.

Отметка «#» указывает на то, что материалы изделия удовлетворяют рекомендациям NACE по материалам для MR0175 (2003). Для получения подробной информации см. последние стандарты.

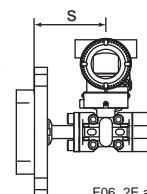

F06\_2E.ai

## II. Секция фланцевого крепления (мембрана плоского типа)

Размер рабочего фланца: 1,5 дюйма (40 мм)

EJA210E - [ ] [ ] [ ] [ ] - [ ] [ ] [ ] [ ] - W [ ] 8 [ ] [ ] [ ] [ ] [ ] [ ] - [ ]

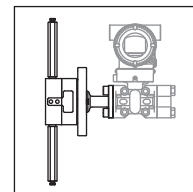

F07\_1E.ai

Модель	Суффикс-коды	Описание
EJA210E	- [ ] [ ] [ ] [ ] - [ ] [ ] [ ] [ ]	Секция датчика (I)
Тип подсоединения к процессу	-W .....	Мембрана плоского типа
Номинал рабочего фланца	J1 .....	JIS 10K
	J2 .....	JIS 20K
	A1 .....	ANSI класс 150
	A2 .....	ANSI класс 300
	P1 .....	JPI Class 150
	P2 .....	JPI Class 300
Размер рабочего фланца	8 .....	1,5 дюйма (40 мм)
Материал рабочего фланца	▶ A .....	JIS S25C
	B .....	304 SST *8
	C .....	316 SST *8
Контактирующая поверхность прокладки *1	1 .....	Зубчатая поверхность (только для фланца стандарта ANSI)
	2 .....	Плоская поверхность (без зубцов)
Материал частей, контактирующих с рабочей средой (сторона высокого давления) *7	WW .....	[Мембрана] [Остальное] Хастеллой C-276 *6# 316 SST #
	Плоское соединительное кольцо *2	▶ C .....
D .....		Редукторного типа Соединения 1/4 NPT 316 SST #
Выступающая часть	0 .....	Отсутствует
Жидкий наполнитель	▶ -A .....	[Раб. темп.] *3 [Темп. окр. ср.] Для высокотемпер. применения (силиконовое масло) -10...250°C *4 -10...85°C
	-B .....	Для общего применения (силиконовое масло) -40...120°C -40...85°C
	-D .....	Для применения, исключающего наличие масел (фторированное масло)*9 -20...120°C -20...80°C
	-P .....	Для санитарного применения (пропилен гликоль) -10...120°C -10...85°C
Коды опций		<input type="checkbox"/> Необязательные (дополнительные) параметры

Символ «▶» означает наиболее типовой вариант выбора по каждому разделу.

Пример: EJA210E-DMS5G-912NN-WA18B1WWC0-B/□

\*1: См. таблицу 3 «Контактирующая поверхность прокладки» на странице 4.

\*2: При задании плоского соединительного кольца с кодом C или D для стороны датчика поставляются особые прокладки.

\*3: Указывает предельный диапазон температуры процесса для стороны высокого давления. Предельный диапазон температуры процесса для стороны низкого давления составляет от -40 до 120°C, за исключением случаев применения наполнителя с кодом -D.

\*4: Возможно увеличение размера 'S' на величину до 30 мм.

\*5: Не применяется для контактирующей поверхности прокладки с кодом 1.

\*6: Хастеллой C-276 или ASTM N10276

\*7: Пользователь должен учитывать свойства выбранных материалов смачиваемых деталей и воздействие рабочих жидкостей. Использование несоответствующих материалов может стать причиной протечек едких рабочих жидкостей и привести к повреждению персонала и/или аппаратуры. Кроме того, может быть повреждена сама мембрана, и её материал и жидкий наполнитель могут загрязнять рабочие жидкости пользователя. Соблюдайте осторожность при использовании крайне едких рабочих жидкостей, таких, как соляная кислота, серная кислота, сероводород, гипохлорит натрия и пар высоких температур (150°C [302°F] и выше). Свяжитесь с Yokogawa для получения подробной информации о материалах смачиваемых деталей.

\*8: Можно использовать кованую сталь.

\*9: Всегда указывается с кодом опции /K2 или /K6.

Отметка «#» указывает на то, что материалы изделия удовлетворяют рекомендациям NACE по материалам для MR0175 (2003). Для получения подробной информации см. последние стандарты.

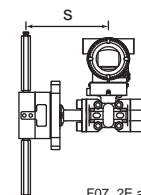

F07\_2E.ai



## II. Секция фланцевого крепления (мембрана выступающего типа)

□ Размер рабочего фланца: 3 дюйма (80 мм)

EJA210E - [ ] [ ] [ ] [ ] - [ ] [ ] [ ] [ ] - E [ ] 3 [ ] [ ] [ ] [ ] [ ] [ ] [ ]

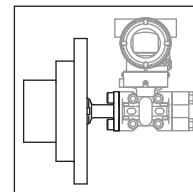

F09\_1E.ai

Модель	Суффикс-коды	Описание
EJA210E	- [ ] [ ] [ ] [ ] - [ ] [ ] [ ] [ ]	Секция датчика (I)
Тип подсоединения к процессу	-E .....	Мембрана выступающего типа
Номинал рабочего фланца	J1 .....	JIS 10K
	J2 .....	JIS 20K
	A1 .....	ANSI класс 150
	A2 .....	ANSI класс 300
	P1 .....	JPI Class 150
	P2 .....	JPI Class 300
	D2 .....	DIN PN10/16
	D4 .....	DIN PN25/40
Размер рабочего фланца	3 .....	3 дюйма (80 мм)
Материал рабочего фланца	A .....	JIS S25C
	B .....	304 SST *6
	C .....	316 SST *6
Контактирующая поверхность прокладки *1	1 .....	Зубчатая поверхность (только для фланца стандарта ANSI)
	2 .....	Плоская поверхность (без зубцов)
Материал частей, контактирующих с рабочей средой (сторона высокого давления) *5	WE .....	[Мембрана] [Трубка] [Остальное]
		Хастеллой C-276 *4 # 316 SST # 316 SST#
Плоское соединительное кольцо	0 .....	Отсутствует
Выступающая часть	1 .....	Длина (X <sub>2</sub> ) = 50 мм
	3 .....	Длина (X <sub>2</sub> ) = 100 мм
	5 .....	Длина (X <sub>2</sub> ) = 150 мм
Жидкий наполнитель	-A .....	Для высокотемпературного применения (силиконовое масло) [Раб. темп.] *2 [Темп. окр. ср.]
	-B .....	Для общего применения (силиконовое масло) -10...250°C *3 -10...85°C
	-D .....	Для применения, исключающего наличие масел (фторированное масло)*7 -40...120°C -40...85°C
	-P .....	Для санитарного применения (пропилен гликоль) -20...120°C -20...80°C
Коды опций		/□ Необязательные (дополнительные) параметры

Символ «▶» означает наиболее типовой вариант выбора по каждому разделу.

Пример: EJA210E-DMS5G-912NN-EA13B1WE01-B/□

\*1: См. таблицу 3 «Контактирующая поверхность прокладки» на странице 4.

\*2: Указывает предельный диапазон температуры процесса для стороны высокого давления.

Предельный диапазон температуры процесса для стороны низкого давления составляет от -40 до 120°C, за исключением случаев применения наполнителя с кодом -D.

\*3: Возможно увеличение размера 'S' на величину до 30 мм.

\*4: Хастеллой C-276 или N10276

\*5: ⚠ Пользователь должен учитывать свойства выбранных материалов смачиваемых деталей и воздействие рабочих жидкостей. Использование несоответствующих материалов может стать причиной протечек едких рабочих жидкостей и привести к повреждению персонала и/или аппаратуры. Кроме того, может быть повреждена сама мембрана, и её материал и жидкий наполнитель могут загрязнять рабочие жидкости пользователя.

Соблюдайте осторожность при использовании крайне едких рабочих жидкостей, таких, как соляная кислота, серная кислота, сероводород, гипохлорит натрия и пар высоких температур (150°C [302°F] и выше). Свяжитесь с Yokogawa для получения подробной информации о материалах смачиваемых деталей.

\*6: Можно использовать кованую сталь.

\*7: Всегда указывается с кодом опции /K2 или /K6.

Отметка «#» указывает на то, что материалы изделия удовлетворяют рекомендациям NACE по материалам для MR0175 (2003). Для получения подробной информации см. последние стандарты.

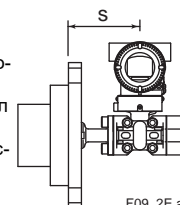

F09\_2E.ai

■ **ДОПОЛНИТЕЛЬНЫЕ ХАРАКТЕРИСТИКИ**  
(для взрывозащищенного исполнения) «◇»

Поз.	Описание	Код
Общепроизводственное соответствие (FM)	Сертификат взрывобезопасности по FM <sup>*1</sup> Применяемый стандарт: FM3600, FM3615, FM3810, ANSI/NEMA250 Взрывобезопасность по классу I, категория 1, группы В, С и D, взрывопылезащищенный класса II/III, категория 1, группы Е, F и G, монтаж в опасных зонах, внутри и вне помещений (Корпус: Туре 4Х) “ЗАВОДСКАЯ ГЕРМЕТИЗАЦИЯ, УПЛОТНЕНИЕ КАБЕЛЕПРОВОДА НЕ ТРЕБУЕТСЯ”. Класс температуры: Т6, Температура окружающей среды: -40...60°C (-40...140°F)	FF1
	Сертификат искробезопасности по FM <sup>*1*3</sup> Применяемый стандарт: FM3600, FM3610, FM3611, FM3810 Искробезопасность по классу I, категория 1, группы А, В, С и D, классу II, категория 1, группы Е, F и G, а также классу III, категория 1, классу I, зоне 0, для опасных зон, АЕХ ia IIC. Пожаробезопасность по классу I, категория 2, группы А, В, С и D, классу II, категория 2, группы F и G, классу I, зоны 2, группы IIC, для опасных зон. Корпус: Туре 4Х, класс температуры Т4, темп. окруж. среды: -60...60°C (-75...140°F) <sup>*2</sup> Параметры искробезопасных приборов [Группы А, В, С, D, Е, F и G] V <sub>max</sub> =30 В, I <sub>max</sub> =200 мА, P <sub>max</sub> =1 Вт, C <sub>i</sub> =6 нФ, L <sub>i</sub> =0 мкГн [Группы С, D, Е, F и G] V <sub>max</sub> =30 В, I <sub>max</sub> =225 мА, P <sub>max</sub> =1 Вт, C <sub>i</sub> =6 нФ, L <sub>i</sub> =0 мкГн	FS1
	Комбинированное исполнение по FF1 и FS1 <sup>*1*3</sup>	FU1
ATEX	Сертификат взрывобезопасности по ATEX <sup>*1*3</sup> Применяемый стандарт: EN 60079-0:2009, EN 60079-1:2007, EN 60079-31:2009 Сертификат: KEMA 07ATEX0109 X II 2G, 2D Ex d IIC T6...T4 Gb, Ex tb IIIC T85°C Db IP6X Класс защиты: IP66/IP67 Температура окружающей среды (T <sub>amb</sub> ) для газонепроницаемой: T4; -50 ... 75°C (-58 ... 167°F), T5, -50...80°C (-58...176°F); T6, -50...75°C (-58...167°F). Макс. температура процесса для газонепроницаемой: T4, 120°C (248°F); T5, 100°C (212°F); T6, 85°C (185°F) Макс. температура процесса для пыленепроницаемой: T85°C (T <sub>amb</sub> : -30 ... 75°C, T <sub>p</sub> : 85°C) <sup>*2</sup>	KF22
	Сертификат искробезопасности по ATEX <sup>*1*3</sup> Применяемый стандарт: EN 60079-0:2009, EN 60079-11:2007, EN 60079:2012, EN 60079-26:2007, EN 61241-11:2006 Сертификат: DEKRA 11ATEX0228 X II 1G, 2D Ex ia IIC T4 Ga, Ex ia IIIC T85°C T100°C T120°C Db Класс защиты: IP66/IP67 Температура окружающей среды (T <sub>amb</sub> ) для EPL Ga: -50 ... 60°C (-58 ... 140°F) Макс. температура процесса (T <sub>p</sub> ) для EPL Ga: 120°C Электрические данные: U <sub>i</sub> =30 В, I <sub>i</sub> =200 мА, P <sub>i</sub> =0,9 Вт, C <sub>i</sub> =27,6 нФ, L <sub>i</sub> =0 мкГн Температура окружающей среды для EPL Db: -30 ... 60°C <sup>*2</sup> Макс. температура поверхности для EPL Db: T85°C (T <sub>p</sub> : 80°C), T100°C (T <sub>p</sub> : 100°C), T120°C (T <sub>p</sub> : 120°C)	KS21
	Комбинированное исполнение KF22, KS21 и ATEX Intrinsically safe Ex ic <sup>*1*3</sup> [ATEX Intrinsically safe Ex ic] Применяемый стандарт: EN 60079-0:2009, EN 60079-11:2012 II 3G Ex ic IIC T4 Gc, температура окруж. среды: -30 ... 60°C (-22 ... 140°F) <sup>*2</sup> U <sub>i</sub> =30 В пос. тока, C <sub>i</sub> =27,6 нФ, L <sub>i</sub> =0 мкГн	KU22

CSA (Канадская ассоциация стандартизации)	<p>Сертификат взрывобезопасности по CSA *1  Сертификат: 2014354  Применяемый стандарт: C22.2 No.0, C22.2 No.0.4, C22.2 No.0.5, C22.2 No.25, C22.2 No.30, C22.2 No.94, C22.2 No.60079-0, C22.2 No.60079-1, C22.2 No.61010, C22.2 No.61010-2-030  Взрывобезопасность по классу I, группы В, С и D  Взрыво-пылезащита по классам II/III, группы Е, F и G  При установке в категории 2 «УПЛОТНЕНИЕ НЕ ТРЕБУЕТСЯ», Корпус: Туре 4X, классы температуры: Т6...Т4  Ex d IIC T6...Т4 Корпус: IP66/IP67  Макс. температура процесса: Т4;120°C(248°F), Т5;100°C(212°F), Т6; 85°C(185°F)  Температура окружающей среды: -50...75°C (-58...167°F) для Т4, -50...80°C(-58...176°F) для Т5, -50 ... 75°C(-58 ... 167°F) для Т6 *2</p> <p>Сертификация герметизации процесса  Двойная герметизация, сертифицированная по CSA, в соответствии с требованиями ANSI/ISA 12.27.01  Дополнительная герметизация не требуется  Первичное уведомление о нарушении герметичности: в области винта регулировки нуля</p>	CF1
	<p>Сертификат искробезопасности по CSA *1*3  Сертификат: 1606623  [Для CSA C22.2]  Применяемый стандарт: C22.2 No.0, C22.2 No.0.4, C22.2 No.25, C22.2 No.94, C22.2 No.157, C22.2 No.213, C22.2 No.61010-1, C22.2 No.60079-0, C22.2 No.61010-2-030  Искробезопасность по классу I, категория 1, группы А, В, С и D, классу II, категория 1, группы Е, F и G, классу III, категория 1, Невоспламеняемость по классу I, категория 2, группы А, В, С и D, классу II, категория 2, группы F и G, классу III, категория 1  Корпус: Туре 4X, Класс температуры: Т4 Темп. окр. среды: -50...60°C(-58...140°F)*2  Электрические параметры: [Искробезопасный] Vmax=30В, Imax=200мА, Pmax=0,9Вт, Ci=10нФ, Li=0 мкГн  [Невоспламеняемый] Vmax=30В, Ci=10нФ, Li=0 мкГн  [Для CSA E60079]  Применяемый стандарт: CAN/CSA E60079-11, CAN/CSA E60079-15, IEC 60529:2001  Ex ia IIC T4, Ex nL IIC T4 Корпус: IP66/IP67  Темп. окр. среды: -50...60°C(-58...140°F) *2, Макс. темпер. процесса: 120°C(248°F)  Электрические параметры: [Ex ia] Ui=30В, Ii=200мА, Pi=0,9Вт, Ci=10нФ, Li=0 мкГн  [Ex nL] Ui=30В, Ci=10нФ, Li=0 мкГн</p> <p>Сертификация герметизации процесса  Двойная герметизация, сертифицированная по CSA в соответствии с требованиями ANSI/ISA 12.27.01  Дополнительной герметизации не требуется  Первичное уведомление о нарушении герметичности: в области винта регулировки нуля</p>	CS1
	Комбинированное исполнение CF1 и CS1**1*3	CU1
Соответствие стандартам IECEx	<p>Сертификация пожаробезопасности по IECEx *1  Применяемый стандарт: IEC 60079-0:2011, IEC60079-1:2007-4  Сертификат: IECEx CSA 07.0008  Пожаробезопасный для зоны 1, Ex d IIC T6...Т4 Gb Корпус: IP66/IP67  Макс. температура процесса: Т4;120°C(248°F), Т5;100°C(212°F), Т6; 85°C(185°F)  Темп. окр. среды: -50 ... 75°C(-58...167°F) для Т4, -50...80°C(-58...176°F) для Т5, -50 ... 75°C(-58 ... 167°F) для Т6 *2</p>	SF2
	<p>Сертификация взрыво- и пожаробезопасности по IECEx *1*3  Искробезопасность Ex ia  Сертификат: IECEx DEK 11.0081X  Применяемый стандарт: IEC 60079-0:2011, IEC 60079-11:2011, IEC 60079-26:2006  Ex ia IIC T4 Ga  Темп. окр. среды: -50...60°C(-58...140°F), Макс. темп. процесса: 120°C(248°F)  Электрические параметры: Ui=30 В, Ii=200 мА, Pi=0.9 Вт, Ci=27.6 нФ, Li=0 мкГн</p> <p>Искробезопасность Ex ic  Сертификат: IECEx DEK 13.0061X  Применяемый стандарт: IEC 60079-0:2011, IEC 60079-11:2011  Ex ic IIC T4 Gc IP код: IP66  Темп. окр. среды: -30...60°C(-22...140°F) *2, Макс. темп. процесса: 120°C(248°F)  Электрические параметры: Ui=30 В, Ci=27.6 нФ, Li=0 мкГн</p> <p>Пожаробезопасность  Сертификат: IECEx CSA 07.0008  Применяемый стандарт: IEC 60079-0:2011, IEC60079-1:2007-4  Пожаробезопасный для Зоны 1, Ex d IIC T6...Т4 Gb Корпус: IP66/IP67  Макс. темп. процесса: Т4: 120°C (248°F); Т5: 100°C (212°F); Т6: 85°C (185°F)  Темп. окр. среды: -50...75°C (-58...167°F) для Т4, -50...80°C (-58...176°F) для Т5, -50...75°C (-58...167°F) для Т6</p>	SU21

\*1: Применимо для кодов электрического подвода 2, 4, 7, 9, С и D.

\*2: Если указан код /NE, то нижний предел температуры окружающей среды равен -15°C (5°F).

\*3: Не применимо для кода выходного сигнала Q.

## опции (дополнительные технические характеристики)

Объект заказа		Описание	Код	
Окраска	Изменение цвета	Только крышки усилителя <sup>*1</sup>	РП	
		Крышки усилителя и терминала, Munsell 7.5 R4/14	PR	
	Изменение покрытия	Антикоррозионное покрытие <sup>*1,2</sup>	X2	
Внешние части 316 SST		Винт регулировки нуля и стопорные винты 316 SST <sup>*3</sup>	HC	
Уплотнительное кольцо из фторированной резины		Все уплотнительные кольца корпуса усилителя. Нижний предел температуры окружающей среды: -15°C (5 °F)	HE	
Встроенный грозозащитный разрядник		Напряжение питания датчика: от 10,5 до 32 В постоянного тока (от 10,5 до 30 В постоянного тока для искробезопасного типа) Допустимый ток: максимум 6000 А (1×40 мкс); Повторно: 100 раз по 1000 А (1×40 мкс) Применяемые стандарты: IEC 61000-4-4, IEC 61000-4-5	A	
Если присутствие масел недопустимо		Обезжиривание	K1	
		Обезжиривание вместе с капсулой с фторированным маслом. <sup>*4</sup> Рабочая температура от -20 до 80 °C	K2	
Если недопустимо присутствие масел и требуется осушка		Обезжиривание с осушкой	K5	
		Обезжиривание и осушка вместе с капсулой с фторированным маслом. <sup>*4</sup> Рабочая температура от -20 до 80 °C	K6	
Единицы калибровки <sup>*5</sup>		Р-калибровка (единицы – psi (фунт на кв. дюйм))	(см. таблицу «Пределы шкалы и диапазона измерений»)	
		Бар-калибровка (единицы – бар)		D1
		М-калибровка (единицы – кгс/см <sup>2</sup> )		D3
Тефлоновая плёнка <sup>*6,7</sup>		Применение тефлоновой пленки для защиты мембраны от липкой среды, крепится к мембране с помощью фторированного масла. Рабочий диапазон: от 20 до 150°C, от 0 до 2 МПа (не применимо для работы в вакууме).	D4	
Пределы выходного сигнала и операции при отказах <sup>*8</sup>		Сигнализация о выходе за нижний предел шкалы: Состояние выхода при отказе ЦПУ или ошибке аппаратуры: -5%, не более 3,2 мА пост. тока для выхода 4...20 мА, и -5%, не более 0,8В пост. тока для выхода 1...5 В.	TF1	
		Соответствие NAMUR NE43 Пределы выходного сигнала: от 3,8 до 20,5 мА <sup>*18</sup>	Сигнализация о выходе за нижнее значение шкалы: Состояние выхода при отказе центрального процессора и ошибке аппаратуры -5%, не более 3,2 мА постоянного тока.	C1
			Сигнализация о выходе за верхнее значение шкалы: Состояние выхода при отказе центрального процессора и ошибке аппаратуры 110%, не менее 21,6 мА постоянного тока.	C2
Мембрана с золоченым покрытием <sup>*9</sup>		На внутреннюю часть разделительной мембраны (со стороны заполняющей жидкости) наносится золоченое покрытие, эффективное для защиты от проникновения водорода.	C3	
Прикрепленный шильдик		Шильдик из нержавеющей стали 316 SST, прикреплённый к датчику.	A1	
Заводская конфигурация данных <sup>*10</sup>		Конфигурация данных для типа связи HART	Программное демпфирование, Описатель, Сообщение	
		Конфигурация данных для типа связи BRAIN	Программное демпфирование	
Заводской сертификат на материал	Для мембраны плоского типа	Сторона высокого давления: Рабочий фланец, Блок <sup>*11</sup> Сторона низкого давления: Верхний фланец	M0W	
		Сторона высокого давления: Рабочий фланец, Блок <sup>*12</sup> Сторона низкого давления: Верхний фланец, Рабочий штуцер	M1W	
		Сторона высокого давления: Рабочий фланец, Блок, Кольцо <sup>*11,13</sup> Сторона низкого давления: Верхний фланец	M3W	
		Сторона высокого давления: Рабочий фланец, Блок, Кольцо <sup>*12,13</sup> Сторона низкого давления: Верхний фланец, Рабочий штуцер	M4W	
	Для мембраны выступающего типа	Сторона высокого давления: Рабочий фланец, Блок, Трубка, Основание <sup>*11</sup> Сторона низкого давления: Верхний фланец	M0E	
		Сторона высокого давления: Рабочий фланец, Блок, Трубка, Основание <sup>*12</sup> Сторона низкого давления: Верхний фланец, Рабочий штуцер	M1E	
		(Класс фланца) (Испытательное давление)		
		Сертификат испытаний на давление/ на утечку <sup>*14,15</sup>	JIS10K	2 МПа (290 psi)
JIS20K	5 МПа (720 psi)			
ANSI/JPI класс 150	3 МПа (430 psi)			
ANSI/JPI класс 300	8 МПа (1160 psi) <sup>*16</sup>			
ANSI/JPI класс 300	7 МПа (1000 psi) <sup>*16</sup>			
			T51	
			T54	
			T52	
			T56	
			T55	

- \*1: Не применимо для кода корпуса усилителя 2 и 3.
- \*2: Не применимо с опцией изменения цвета.
- \*3: 316 или 316L SST. Спецификация включена в код усилителя 2.
- \*4: Применимо только когда указан код заполняющей жидкости -D.
- \*5: Единица для MWP (максимального рабочего давления), приведенная на шильдике корпуса, совпадает с соответствующей единицей, заданной кодами опции D1, D3 и D4.
- \*6: Применимо для мембраны плоского типа (код метода подсоединения к процессу – W).
- \*7: Применимо для плоского соединительного кольца с кодом 0.
- \*8: Применимо для выходных сигналов с кодами опции D и E. Сообщение об ошибке аппаратуры означает неисправность усилителя или капсулы.
- \*9: Применимо для материала смачиваемых частей с кодами SW, SE, WW, WE и HW. При необходимости использования на стороне низкого давления мембраны с золотым покрытием следует обратиться в компанию Yokogawa.
- \*10: Также смотрите «Информация о заказе».
- \*11: Применимо для кодов 0 и 5 подсоединения к процессу для стороны низкого давления.
- \*12: Применимо для кодов 1, 2, 3 и 4 подсоединения к процессу для стороны низкого давления.
- \*13: Применимо для плоского соединительного кольца с кодами A, B, C и D.
- \*14: Независимо от выбора кодов опции D1, D3 или D4 в качестве единицы измерения на сертификате всегда используется МПа.
- \*15: При подключении для выполнения испытаний на давление/утечку плоское соединительное кольцо не прилагается.
- \*16: Применимо для мембраны выступающего типа (код метода подсоединения к процессу – E).
- \*17: В случае недопустимости присутствия масла применяется чистый газ азот (коды опции – K1, K2, K5 и K6).
- \*18: Выход напряжения 1...5 В, соответствующий токовому выходу 4...20 мА, примененный для токового сигнала с кодом Q, который является несовместимым с NAMUR NE43.



## ■ ГАБАРИТНЫЕ РАЗМЕРЫ

### □ Мембрана плоского типа

- Без использования кольца (Плоское соединительное кольцо с кодом 0)

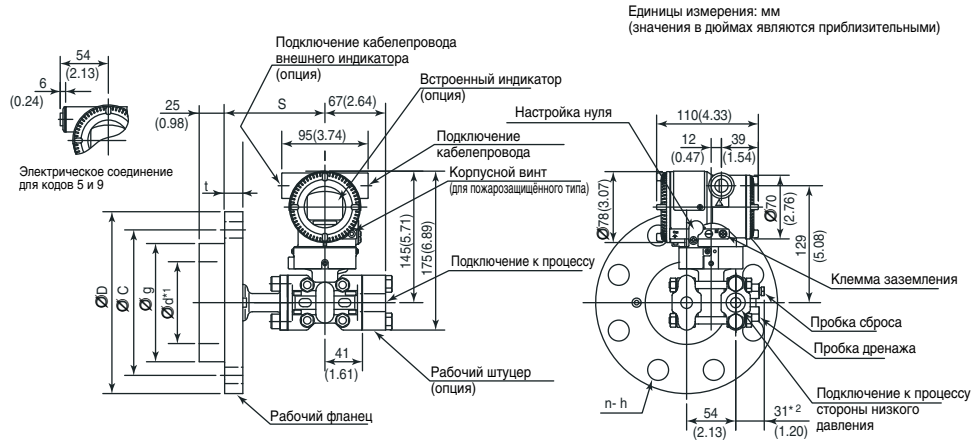

- С использованием кольца (Плоское соединительное кольцо с кодом А, В, С или D)

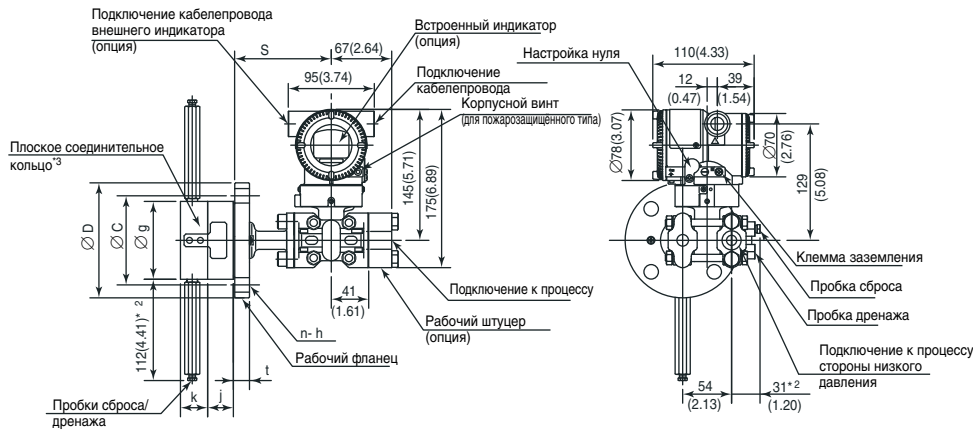

### □ Мембрана выступающего типа

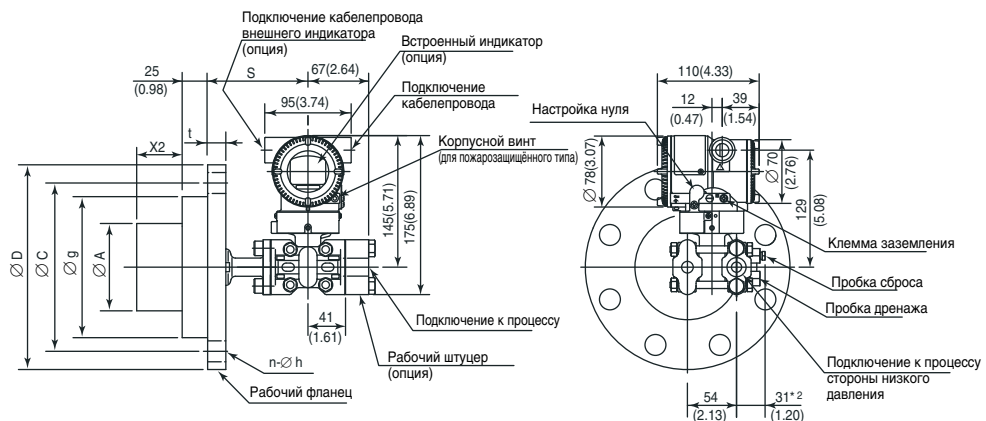

	Код заполняющей жидкости	S
Общее применение	В и Р	113(4.45)
Высокотемпературное применение	А	143(5.63)

\*1: Указывает внутренний диаметр контактирующей поверхности прокладки.  
 \*2: При выборе кода опции К1, К2, К5 или К6 прибавьте к этому значению для фланца 15 мм (0,59 дюйма).  
 Прибавьте 11 мм (0,36 дюймов) для пробок сброса/дренажа соединительного кольца.

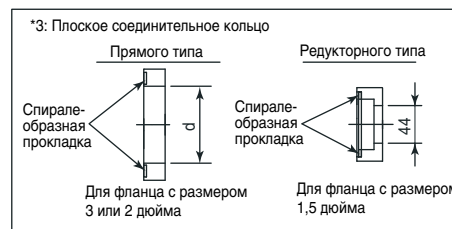

F11R.EPS

Единицы измерения: мм (значения в дюймах являются приблизительными)

## Размер фланцев: 4 дюйма (100 мм)

Код	Номинал фланца	Ø D	Ø C	Ø g	Ø d	t	Болтовые отверстия		j	k	Ø A
							№ (n)	Диаметр (Ø h)			
J1	JIS 10K	210 (8,27)	175 (6,89)	155 (6,10)	—	18 (0,71)	8	19 (0,75)	—	—	96±0,5(3,78±0,02)
J2	JIS 20K	225 (8,86)	185 (7,28)	155 (6,10)	—	24 (0,94)	8	23 (0,91)	—	—	96±0,5(3,78±0,02)
A1	ANSI класс 150	228,6 (9,00)	190,5 (7,50)	155 (6,10)	—	23,9 (0,94)	8	19,1 (0,75)	—	—	96±0,5(3,78±0,02)
A2	ANSI класс 300	254 (10,00)	200,2 (7,88)	155 (6,10)	—	31,8 (1,25)	8	22,4 (0,88)	—	—	96±0,5(3,78±0,02)
P1	JPI класс 150	229 (9,02)	190,5 (7,50)	155 (6,10)	—	24 (0,94)	8	19 (0,75)	—	—	96±0,5(3,78±0,02)
P2	JPI класс 300	254 (10,00)	200,2 (7,88)	155 (6,10)	—	32 (1,26)	8	22 (0,87)	—	—	96±0,5(3,78±0,02)
D2	DIN PN 10/16	220 (8,66)	180 (7,09)	155 (6,10)	—	20 (0,79)	8	18 (0,71)	—	—	96±0,5(3,78±0,02)
D4	DIN PN 25/40	235 (9,25)	190 (7,48)	155 (6,10)	—	24 (0,94)	8	22 (0,87)	—	—	96±0,5(3,78±0,02)

## Размер фланцев: 3 дюйма (80 мм)

Код	Номинал фланца	Ø D	Ø C	Ø g	Ø d (*1)	t	Болтовые отверстия		j	k	Ø A
							№ (n)	Диаметр (Ø h)			
J1	JIS 10K	185 (7,28)	150 (5,91)	130 (5,12)	90 (3,54)	18 (0,71)	8	19 (0,75)	25 (0,98)	27 (1,06)	71±0,5(2,8±0,02)
J2	JIS 20K	200 (7,87)	160 (6,30)	130 (5,12)	90 (3,54)	22 (0,87)	8	23 (0,91)	25 (0,98)	27 (1,06)	71±0,5(2,8±0,02)
A1	ANSI класс 150	190,5 (7,50)	152,4 (6,00)	130 (5,12)	90 (3,54)	23,9 (0,94)	4	19,1 (0,75)	25 (0,98)	27 (1,06)	71±0,5(2,8±0,02)
A2	ANSI класс 300	209,6 (8,25)	168,1 (6,62)	130 (5,12)	90 (3,54)	28,5 (1,12)	8	22,4 (0,88)	25 (0,98)	27 (1,06)	71±0,5(2,8±0,02)
P1	JPI класс 150	190 (7,48)	152,4 (6,00)	130 (5,12)	90 (3,54)	24 (0,94)	4	19 (0,75)	25 (0,98)	27 (1,06)	71±0,5(2,8±0,02)
P2	JPI класс 300	210 (8,27)	168,1 (6,61)	130 (5,12)	90 (3,54)	28,5 (1,12)	8	22 (0,87)	25 (0,98)	27 (1,06)	71±0,5(2,8±0,02)
D2	DIN PN 10/16	200 (7,87)	160 (6,30)	130 (5,12)	90 (3,54)	20 (0,79)	8	18 (0,71)	25 (0,98)	27 (1,06)	71±0,5(2,8±0,02)
D4	DIN PN 25/40	200 (7,87)	160 (6,30)	130 (5,12)	90 (3,54)	24 (0,94)	8	18 (0,71)	25 (0,98)	27 (1,06)	71±0,5(2,8±0,02)

## Размер фланцев: 2 дюйма (50 мм)

Код	Номинал фланца	Ø D	Ø C	Ø g	Ø d (*1)	t	Болтовые отверстия		j	k
							№ (n)	Диаметр (Ø h)		
J1	JIS 10K	155 (6,10)	120 (4,72)	100 (3,94)	61 (2,40)	16 (0,63)	4	19 (0,75)	25 (0,98)	27 (1,06)
J2	JIS 20K	155 (6,10)	120 (4,72)	100 (3,94)	61 (2,40)	18 (0,71)	8	19 (0,75)	25 (0,98)	27 (1,06)
A1	ANSI класс 150	152,4 (6,00)	120,7 (4,75)	100 (3,94)	61 (2,40)	19,1 (0,75)	4	19,1 (0,75)	25 (0,98)	27 (1,06)
A2	ANSI класс 300	165,1 (6,50)	127,0 (5,00)	100 (3,94)	61 (2,40)	22,4 (0,88)	8	19,1 (0,75)	25 (0,98)	27 (1,06)
P1	JPI класс 150	152 (5,98)	120,6 (4,75)	100 (3,94)	61 (2,40)	19,5 (0,77)	4	19 (0,75)	25 (0,98)	27 (1,06)
P2	JPI класс 300	165 (6,50)	127,0 (5,00)	100 (3,94)	61 (2,40)	22,5 (0,89)	8	19 (0,75)	25 (0,98)	27 (1,06)
D2	DIN PN 10/16	165 (6,50)	125 (4,92)	100 (3,94)	61 (2,40)	18 (0,71)	4	18 (0,71)	25 (0,98)	27 (1,06)
D4	DIN PN 25/40	165 (6,50)	125 (4,92)	100 (3,94)	61 (2,40)	20 (0,79)	4	18 (0,71)	25 (0,98)	27 (1,06)

## Размер фланцев: 1,5 дюйма (40 мм)

Код	Номинал фланца	Ø D	Ø C	Ø g	Ø d (*1)	t	Болтовые отверстия		j	k
							№ (n)	Диаметр (Ø h)		
J1	JIS 10K	140 (5,51)	105 (4,13)	86 (3,39)	44 (1,73)	16 (0,63)	4	19 (0,75)	27 (1,06)	30 (1,18)
J2	JIS 20K	140 (5,51)	105 (4,13)	86 (3,39)	44 (1,73)	18 (0,71)	4	19 (0,75)	27 (1,06)	30 (1,18)
A1	ANSI класс 150	127 (5,00)	98,4 (3,87)	86 (3,39)	44 (1,73)	17,5 (0,69)	4	15,9 (0,63)	27 (1,06)	30 (1,18)
A2	ANSI класс 300	155,4 (6,12)	114,3 (4,50)	86 (3,39)	44 (1,73)	20,6 (0,81)	4	22,4 (0,88)	27 (1,06)	30 (1,18)
P1	JPI класс 150	127 (5,00)	98,6 (3,88)	86 (3,39)	44 (1,73)	17,6 (0,69)	4	16 (0,63)	27 (1,06)	30 (1,18)
P2	JPI класс 300	155 (6,10)	114,3 (4,50)	86 (3,39)	44 (1,73)	20,6 (0,81)	4	22 (0,87)	27 (1,06)	30 (1,18)

\*1: Указывает внутренний диаметр контактирующей поверхности прокладки.

### Длина выступающей части (X<sub>2</sub>)

Код выступающей части	X <sub>2</sub>
1	50 (1,97)
3	100 (3,94)
5	150 (5,91)

### ● Расположение клемм

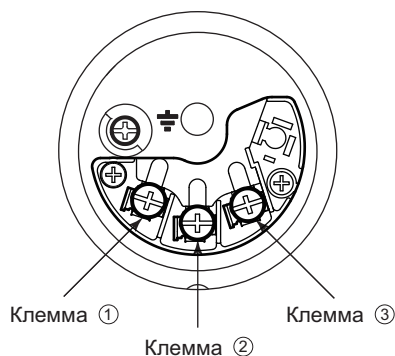

### ● Расключение клемм для выхода 4...20 мА для связи по протоколам FOUNDATION Fieldbus и PROFIBUS PA

SUPPLY +	①	Клеммы подключения питания и выходного сигнала
-	②	
CHECK +	③	Клеммы подключения внешнего индикатора (амперметра) *1*2
-	②	
		⊥ Клемма заземления

\*1 Внутреннее сопротивление внешнего индикатора или измерительного прибора должно быть не более 10 Ом.

\*2: Не используется для связи FOUNDATION Fieldbus и PROFIBUS PA

### ● Расключение клемм для выхода 1...5 В

SUPPLY +	①	Клеммы подключения питания
-	②	
VOUT +	③	Клеммы 1...5 В пост. тока для связи по протоколу HART
-	②	
		⊥ Клемма заземления

Трех- или четырехпроводная схема. При 4-проводной схеме и для линий питания, и для сигнальных линий используется клемма [SUPPLY].

F12R.eps

**< Информация для размещения заказа > "◇"**

Укажите при заказе прибора:

1. Модель, суффикс-коды и коды опций.
2. Диапазон и единицы калибровки
  - 1) Диапазон калибровки может быть задан с точностью до 5 знаков (без учета точки в десятичной дроби) для нижнего и верхнего значения диапазона в пределах от -32000 до 32000. При назначении обратного диапазона задайте значение нижнего предела диапазона (LRV) большим, чем значение верхнего предела диапазона (URV). При выборе режима выхода «извлечение кв. корня» LRV должен быть установлен на «0 (нуль)».
  - 2) Из таблицы «Заводские установки» выберите одну единицу измерения
3. Шкала на индикаторе и единицы измерения (только для датчика со встроенным индикатором)
 

Укажите 0–100% для шкалы в % или «Шкалу и единицы измерения» для задания шкалы в технических единицах. Шкала может быть задана с точностью до 5 знаков (не учитывая точку в десятичной дроби) для нижнего и верхнего значения шкалы в диапазоне -32000 до 32000. Единица отображения состоит из 6 знаков, поэтому если длина заданной единицы измерения, исключая ' / ', превышает 6 знаков, на устройстве отображения будут показаны только первые 6 знаков.
4. Протокол HART
 

Если код выходного сигнала "J", укажите "5" или "7" версию протокола HART.
5. TAG NO/Номер ТЕГА (если требуется)
 

Заданные символы (до 16 символов для BRAIN, 22 символа для HART ) выгравированы на нержавеющей стали шильдика, закрепленного на корпусе.
6. SOFTWARE TAG/ПРОГРАММНЫЙ ТЕГ (только для HART, если требуется)
 

Указанные символы (до 32 символов) задаются в памяти усилителя как "Tag/Teг" (первые 8 символов) и "Long tag/Длинный тег"\*1 (32 символа). Используйте буквенно-цифровые заглавные буквы. Если не указан "SOFTWARE TAG/ ПРОГРАММНЫЙ ТЕГ", то в памяти усилителя указанный "TAG NO" задается как "Tag/Teг" (первые 8 символов) и "Long tag/Длинный тег"\*1 (22 символа).

\*1: Применяется только, если выбран HART 7.
7. Другие заводские установки конфигурации (если требуется).
 

При задании кодов опций **СА** и **СВ** на заводе производятся дополнительные установки. Ниже приведены конфигурируемые элементы и установочные диапазоны.

[/СА: для связи HART]

  - 1) Описатель (не более 16 символов)
  - 2) Сообщение (не более 30 символов)
  - 3) Программное демпфирование в секундах (от 0 до 100) [/СВ: для связи BRAIN]
  - 1) Программное демпфирование в секундах (от 0 до 100)

**< Заводские установки > "◇"**

Номер тега	В соответствии с заказом.
Программное демпфирование *1	'2 с' или в соответствии с заказом.
Нижнее значение диапазона калибровки	В соответствии с заказом.
Верхнее значение диапазона калибровки	В соответствии с заказом.
Единицы измерения диапазона калибровки	Один из следующих вариантов: мм вод. ст., мм вод. ст. (68 °F), ммАq <sup>2</sup> , ммWG <sup>2</sup> , мм рт. ст., Па, ГПа <sup>2</sup> , кПа, МПа, мбар, бар, гс/см <sup>2</sup> , кгс/см <sup>2</sup> , дюймы вод. ст., дюймы вод. ст. (68 °F), дюймы рт. ст., футы вод. ст., футы вод. ст. (68 °F) или фунты на кв. дюйм (psi). (необходимо выбрать только одну единицу)
Установка отображения	Назначенное в соответствии с заказом значение, абсолютное значение (% , или значение, масштабируемое пользователем).
Диапазон отображения статического давления	'0+25 МПа' для капсулы М и Н, абсолютное значение. Измерение производится на стороне низкого давления.

\*1: Для задания этих элементов на заводе следует выбрать код опции /СА или /СВ.

\*2: Не доступно для протокола типа HART.

**<Перекрестные ссылки на материалы>**

ASTM	JIS
316	SUS316
F316	SUSF316
316L	SUS316L
F316L	SUSF316L
304	SUS304
F304	SUSF304
660	SUH660
B7	SNB7
CF-8M	SCS14A